

平成30年度熊本県卓球選手権大会(年齢別の部)

平成31年2月11日
熊本市総合体育館

男子シングルス 30代 (1~2 コート)

A	1	小嶋 真一	水俣市卓球協会			
	2	田中 良光	宇城市卓球協会			
	3	田山 裕理	ソニー熊本			
	4	直入 弘貴	熊本市役所			
B	5	立山 正邦	肥後銀行			
	6	沓掛 安宏	大阿蘇の森			
	7	松原 一史	T's			
C	8	垣田 斉明	ヒゴ鏡卓球クラブ			
	9	宮里 良一	ソニー熊本			
	10	小松 傑	水俣高校教員			
D	11	河津 裕也	阿蘇郡市卓協			
	12	安部 統広	益城卓協			
	13	弥富 秀一	熊大医薬			
	14	平田 貴裕	託麻YY			

垣
田

*トーナメント戦は各パート1位の者による。
*3、4位の決定戦はなし、*表彰は3位以上

平成30年度熊本県卓球選手権大会(年齢別の部)

平成31年2月11日
熊本市総合体育館

男子シングルス 40代 (3コート)

コート

A	1	山崎 一也	T's
	2	江口 史洋	長嶺SC
	3	黒田 泰徳	い草のかおり

コート

B	4	坂口 淳	ソニー熊本
	5	平生 淳也	百式
	6	下釜 満憲	RIZE

*トーナメント戦は各パート1、2位の者による。
*3、4位の決定戦はなし、*表彰は3位以上

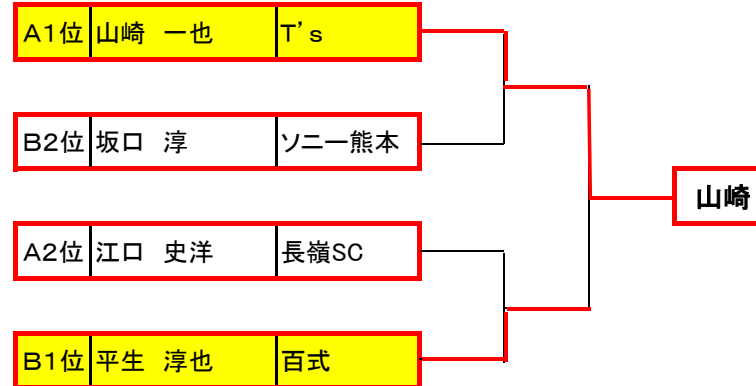

男子シングルス 80代 (17コート)

コート

A	1	田上 悦郎	熊卓協
	2	木村 隆實	玉東TC
	3	中村 光雄	水前寺クラブ

コート

B	4	池内 祥治	SEIZANクラブ
	5	福田 聡	有明卓友会
	6	大山 毅	みずほ

*トーナメント戦は各パート1、2位の者による。
*3、4位の決定戦はなし、*表彰は3位以上

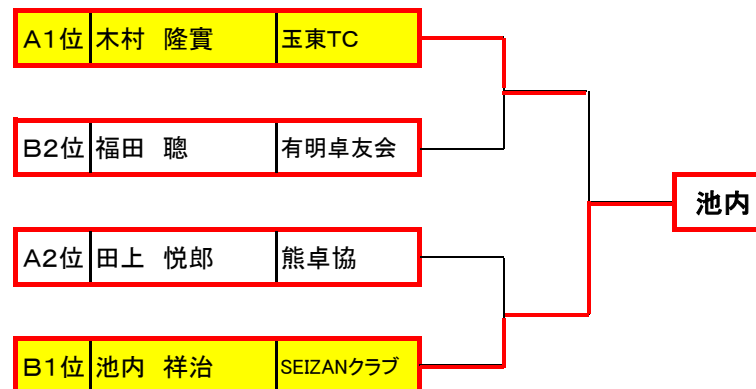

平成30年度熊本県卓球選手権大会(年齢別の部)

男子シングルス 50代(4~6コート)

平成31年2月11日
熊本市総合体育館

A	1	松出 秀明	T-wave熊本	松出	G	20	池部 秀	熊本EAST
	2	江口 博喜	T's			21	迎 慎吾	長嶺SC
	3	佐藤 晃治	長嶺SC			22	鶴田 克之	託麻YY
	4	竹田 浩之	水前寺Doクラブ			H	23	上野 隆明
B	5	中田 仁之	モクレン		24		梶谷 吉彦	益城卓協
	6	齊田 和久	SEZANクラブ		25		葉山 清輝	高専熊本
C	7	平山 正剛	こうたく		I	26	竹原 勝成	NTT西日本
	8	錦戸 信明	美しよっぷ			27	馬原 宣也	長嶺SC
	9	早木 昌章	玉名市卓球協会			28	椎屋 太一	優愛卓球倶楽部
D	10	野口 勝広	長嶺SC		J	29	田中 司郎	SEZANクラブ
	11	村岡 伸欣	モクレン			30	光田 孝文	こうたく
	12	赤木 健伸	長嶺SC			31	中村 友視	Swing
E	13	井上 伸二	北部中学校	K	32	寺井 博芳	スリースター	
	14	小野田光晴	NTTファイナンス		33	清田日出男	玉名市卓球協会	
	15	徳原 伸治	益城卓協		34	林田 唯志	宇城市卓球協会	
F	16	桶田 順一	球磨卓協	L	35	久保 憲一	モクレン	
	17	山下 佳久	PYN		36	齋藤 秀光	長嶺SC	
	18	白石 千春	東エレクトラブ		37	高松 孝治	西合志	
19	嵐辺 寿広	Swing						

*トーナメント戦は各パート1位の者による。

*3、4位の決定戦はなし、*表彰は3位以上

平成30年度熊本県卓球選手権大会(年齢別の部)

平成31年2月11日
熊本市総合体育館

男子シングルス L60代(7~9コート)

A	1	中村 光春	熊本EAST	西村		F	17	西村 和幸	SEIZNクラブ
	2	藤田 康喜	阿蘇郡市卓球協会				18	竹田 勉	モクレン
	3	山本 一郎	Swing				19	高橋 正則	託麻YY
	4	大住 博之	託麻YY						
B	5	赤星 賢次	熊本EAST		G	20	小宮 守	長洲町卓球協会	
	6	平井 伸介	こうたく			21	小野 勇次	長嶺SC	
	7	井上 晴記	湯楽里クラブ			22	田中 啓一	卓朋会	
C	8	阿部 正彦	モクレン		H	23	梅本 玲二	熊本EAST	
	9	中村 好隆	託麻YY			24	大塚 俊哉	阿蘇郡市卓球協会	
	10	上村 末彦	八代クラブ			25	稲荷平敏則	託麻YY	
D	11	村上 年光	SEIZANクラブ		I	26	野田 照廣	こうたく	
	12	河津 勇次	阿蘇郡市卓球協会			27	原田 久文	SEIZANクラブ	
	13	前田 慎一	託麻YY			28	角井 隆夫	湯楽里クラブ	
E	14	村上 良一	北部自販						
	15	前田三千治	長嶺SC						
	16	内山 慎一	い草のかおり						

*トーナメント戦は各パート1位の者による。

* 3、4位の決定戦はなし、* 表彰は3位以上

平成30年度熊本県卓球選手権大会(年齢別の部)

平成31年2月11日
熊本市総合体育館

男子シングルス H60代(10、11コート)

A	1	高田 正一	モクレン	中嶋	16	杉野 清春	長洲町卓球協会		
	2	新羽 寿夫	山鹿88			F	17	久保田智明	東エレクラブ
	3	友尻 和人	松下スポーツ				18	村上 末廣	北部自販
B	4	本嶋 憲児	青桃クラブ	G	19	中嶋 康博	T-wave熊本		
	5	島川 成人	敬愛クラブ		20	山下 俊一	敬愛クラブ		
	6	高木 幸男	玉名市卓球協会		21	飯伏 正仁	みずほ		
C	7	鶴元 正春	北部自販	H	22	松村 明	モクレン		
	8	吉永浩一郎	大阿蘇の森		23	鈴木 光生	青桃クラブ		
	9	安武 久雄	菊陽TC		24	井 優二	長嶺SC		
D	10	山本 淳二	SEIZNクラブ	I	25	松岡 隆敏	阿蘇郡市卓球協会		
	11	井上 啓二	和水クラブ		26	山口 秀夫	託麻YY		
	12	中田 忠	託麻YY		27	坂本 和弘	北部自販		
E	13	右田 博	青桃クラブ						
	14	松山 潔	長洲町卓球協会						
	15	真形 吉宗	大津アザレア						

*トーナメント戦は各パート1位の者による。
*3、4位の決定戦はなし、*表彰は3位以上

平成30年度熊本県卓球選手権大会(年齢別の部)

男子シングルス L70代(12~14コート)

平成31年2月11日
熊本市総合体育館

A	1	大山 司朗	長洲町卓球協会
	2	井口 潜	山鹿88
	3	井上 睦昌	菊陽TC
	4	木村 裕幸	青桃クラブ
B	5	続 博	西合志ひまわり
	6	長瀬 良二	託麻YY
	7	坂口 敬一	みずほ
C	8	杉野 武	益城卓協
	9	竹島 一治	SEIZNクラブ
	10	池邊 典男	山鹿88
D	11	村上 賢治	卓朋会
	12	中西 雄二	西合志
	13	八坂 精二	託麻YY
E	14	池田 国男	和水クラブ
	15	荒木 敬一郎	西合志ひまわり
	16	是石 義巳	菊陽TC
F	17	立山 清敏	山鹿市卓球協会
	18	鶴長 久和	託麻YY
	19	添島 康一	富合卓協
G	20	前川 道男	益城卓協
	21	上田 一男	西合志ひまわり
	22	阪本 昌昭	山鹿88
H	23	松本 文隆	い草のかおり
	24	福田 修	菊陽TC
	25	小川 仁司	みずほ

*トーナメント戦は各パート1位の者による。

*3、4位の決定戦はなし、*表彰は3位以上

平成30年度熊本県卓球選手権大会(年齢別の部)

男子シングルス H70代(15、16コート)

平成31年2月11日
熊本市総合体育館

A	1	伊志嶺 朝征	モクレン	
	2	前田 盾夫	北部自販	
	3	白石 正章	みずほ	
B	4	金子 輝明	宇土市卓球協会	
	5	明石 八朗	敬愛クラブ	
	6	百木 達郎	上熊本クラブ	
C	7	平木 淳一	熊本EAST	
	8	柿山 嘉明	SEIZNクラブ	
	9	田中 成治	長嶺SC	
D	10	本村 勝信	和水町卓球クラブ	
	11	坂本 公貴	モクレン	
	12	稲田 克也	山鹿88	
E	13	竹田 英次	八代ラージ	
	14	熊谷 正純	卓朋会	
	15	栗山 悟	みずほ	
F	16	中川 健二	宇土市卓球協会	
	17	後藤 博俊	西合志ひまわり	
	18	笠田 司	菊陽TC	

* トーナメント戦は各パート1位の者による。
* 3、4位の決定戦はなし、* 表彰は3位以上

平成30年度熊本県卓球選手権大会（年齢別の部）

平成31年2月11日
熊本市総合体育館

女子シングルス 30代（18コート）

1	東 祐三子	大阿蘇の森	2
2	上村 美香	八代クラブ	1

女子シングルス 40代（18コート）

		コート					
A	1	久保 千夏	モクレン	A1位	久保 千夏	モクレン	山下
	2	下田 祥子	SEIZANクラブ	B2位	品田 美香	SEIZANクラブ	
	3	森川 和代	SEIZANクラブ	A2位	森川 和代	SEIZANクラブ	
B	4	山下 美津子	ひのくにクラブ	B1位	山下 美津子	ひのくにクラブ	山下
	5	西寄 淳子	SANS				
	6	品田 美香	SEIZANクラブ				

*トーナメント戦は各パート1、2位の者による。
*3、4位の決定戦はなし、*表彰は3位以上

女子シングルス 80代（31コート）

		コート					
A	1	岩井 美美枝	スマッシュ	A1位	岩井 美美枝	スマッシュ	岩井
	2	熊部 祥子	銀杏クラブ	B2位	木村 和子	玉東LTC	
	3	平野 泰子	湯楽里クラブ	A2位	熊部 祥子	銀杏クラブ	
B	4	儀藤 スミ子	西合志ひまわり	B1位	儀藤 スミ子	西合志ひまわり	岩井
	5	弓削 美智子	銀杏クラブ				
	6	木村 和子	玉東LTC				

*トーナメント戦は各パート1、2位の者による。
*3、4位の決定戦はなし、*表彰は3位以上

平成30年度熊本県卓球選手権大会（年齢別の部）

女子シングルス 50代（19、20コート）

平成31年2月11日

A	1	松岡 智恵子	SANS
	2	井上 裕子	藤園中
	3	井手 和子	美しよつぷ
	4	盛綱 美代子	八代クラブ

B	5	滝川 和恵	こうたく
	6	奥村 丸美	モクレン
	7	西山 由美	みずほ

C	8	清田 智加子	わかば
	9	宇都 君代	こうたく
	10	井上 裕子	如月クラブ

D	11	小野 敦子	アナユキV・C
	12	元山 貴美香	百式
	13	木村 智加	フローラ

E	14	小浦 美佐子	こうたく
	15	中川 淳子	T-wave熊本
	16	山本 恵美子	Swing

F	17	加藤 恭子	アナユキV・C
	18	儀藤 千香	西合志ひまわり
	19	池田 和香枝	八代クラブ

G	20	工藤 恭子	モクレン
	21	片山 千賀子	楠中
	22	猪原 由美子	湯楽里クラブ

H	23	高尾 利枝	Kitty's
	24	淵本 直美	アナユキV・C
	25	米村 喜久子	みずほ

宇都

平成30年度熊本県卓球選手権大会（年齢別の部）

平成31年2月11

女子シングルスL60代（21、22コート） 日

A	1	橋本 真由美	Kitty's	
	2	立野 和美	熊本球友会	
	3	長野 恵美子	スマッシュ	
	4	西川 明子	熊本EAST	
B	5	木村 紀美子	みずほ	
	6	平野 順子	フローラ	
	7	渡辺 智子	熊本EAST	
C	8	桑名 美里	敬愛クラブ	
	9	中村 よう子	西山レディース	
	10	松原 由美子	なかよし	
D	11	林田 美佐子	西山レディース	
	12	佐藤 節子	すみれ	
	13	皆見 淳子	西合志ひまわり	
E	14	鶴元 幸子	北部自販	
	15	甲斐 優子	フローラ	
	16	若杉 登美江	熊本EAST	

*トーナメント戦は各パート1位の者による。

*3、4位の決定戦はなし、*表彰は3位以上

平成30年度熊本県卓球選手権大会（年齢別の部）

平成31年2月11日
熊本市総合体育館

女子シングルスH60代（23、24コート）

A	1	福永 ちさ子	八代ラージ	
	2	豊田 佐智子	わかばクラブ	
	3	平田 孝子	熊本EAST	
	4	岩橋 澄子	フローラ	
B	5	中川 美季子	菊陽TC	
	6	岡村 久美子	すみれクラブ	
	7	豊田 恵美子	林田卓球	
C	8	山口 明美	熊本球友会	
	9	本松 由美子	あじさい	
	10	上野 邦子	くまもとくらぶ	
D	11	牛之浜 久美子	熊本球友会	
	12	四宮 静子	熊本EAST	
	13	前田 清美	みずほ	
E	14	中川 京子	銀杏クラブ	
	15	飯田 章子	スマッシュ	
	16	西村 涼子	如月クラブ	
F	17	小林 光美	熊本球友会	
	18	北野 洋子	西山レディース	
	19	窪田 鈴代	芦北卓球協会	
G	20	田山 静子	あじさい	
	21	岩田 美穂子	すみれクラブ	
	22	大城 弘子	フローラ	
	23	永里 清子	託麻YY	

*トーナメント戦は各パート1位の者による。
*3、4位の決定戦はなし、*表彰は3位以上

平成30年度熊本県卓球選手権大会（年齢別の部）

女子シングルス L70代（25～29コート）

平成31年2月11日
熊本市総合体育館

A	1	楠田 修	有明卓友会	佐藤		H	23	光永 節子	スマッシュ
	2	上野 純子	芦北卓球協会				24	鬼東 マサ子	わかば
	3	佐藤 眞紀子	熊本EAST				25	坂元 喜久江	熊本EAST
	4	寺本 良子	くまもとくらぶ				I	26	下田 真弓
B	5	矢野 美名子	銀杏クラブ	27	上野 テル子	山鹿88			
	6	松本 セイ子	山鹿88	28	川原 洋子	グリーン会			
	7	藤村 志摩子	西合志ひまわり	J	29	北薊 キヌ子		キララ	
C	8	佐藤 節子	キララ		30	坂田 眞由美	熊本EAST		
	9	中川 エミ	熊本EAST		31	山本 久子	くまもとくらぶ		
10	石橋 陽志子	グリーン会	K	32	野林 まゆみ	有明卓友会			
D	11	大島 恵子		熊本EAST	33	川口 緑	西合志ひまわり		
	12	宮元 洋子		如月クラブ	34	前田 由紀子	山鹿88		
13	森 三枝子	くまもとくらぶ	L	35	渡辺 妙子	T-wave熊本			
E	14	坂本 チエ子		キララ	36	金子 文子	くまもとくらぶ		
	15	田中 知恵子		Swing	37	坂本 和子	芦北卓球協会		
16	坂本 榎代	山鹿88	M	38	金崎 尚子	銀杏クラブ			
F	17	日當 幸代		くまもとくらぶ	39	江崎 明美	有明卓友会		
	18	岡村 麗子		熊本EAST	40	清田 民子	熊本EAST		
19	橋田 征子	みずほ	N	41	宮田 リエ子	グリーン会			
G	20	宮崎 あい子		西合志ひまわり	42	浦本 喜美代	託麻YY		
	21	森田 美智子		八代クラブ	43	小森 雪子	山鹿88		
22	鋤崎 安代	すみれ	O	44	北野 秋代	キララ			
H	23	光永 節子		スマッシュ	45	橋口 浩子	西合志ひまわり		
	24	鬼東 マサ子		わかば	46	島田 キヨ子	みずほ		

*トーナメント戦は各パート1位の者による。
*3、4位の決定戦はなし、*表彰は3位以上

平成30年度熊本県卓球選手権大会（年齢別の部）

平成31年2月11日
熊本市総合体育館

女子シングルス H70代（30コート）

A	1	士野 美子	熊本球友会
	2	松原 律子	グリーン会
	3	嘉悦 末子	スマッシュ
	4	中村 裕子	熊本EAST
B	5	有働 キヨ子	K・T・C
	6	藤田 千波	フローラ
	7	石原 トシ子	グリーン会
C	8	中村 敏子	熊本卓愛会
	9	宮尾 アツ子	芦北卓球協会
	10	東 五子	くまもとくらぶ
D	11	堀川 千代子	八代卓球協会
	12	庄屋 恵美子	グリーン会
	13	平井 祥子	菊陽TC

士野

*トーナメント戦は各パート1位の者による。

*3、4位の決定戦はなし、*表彰は3位以上

平成30年度熊本県卓球選手権大会(年齢別の部)

平成31年2月11日
熊本市総合体育館

男子ダブルス 60～79(1コート)

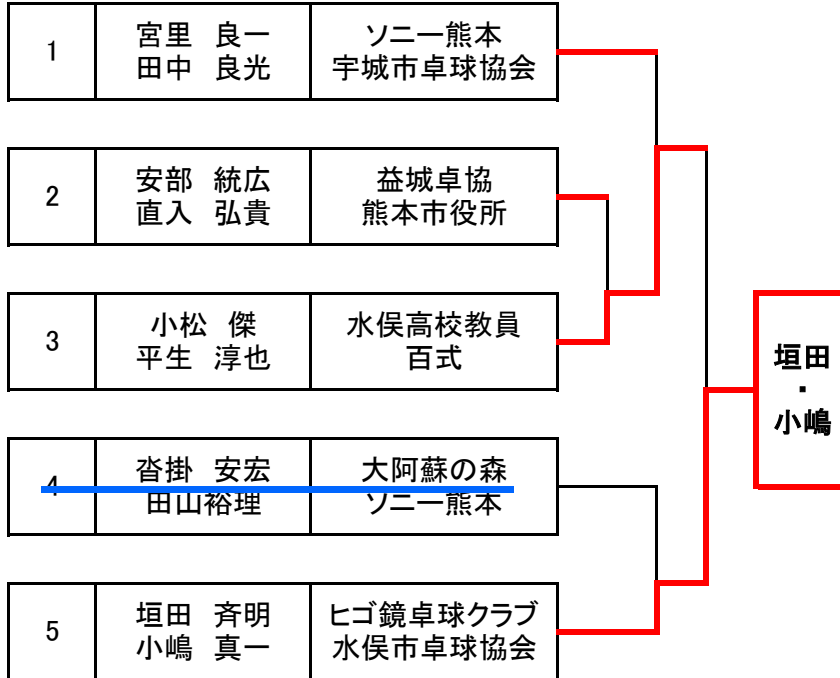

* 3・4位の決定戦はなし、* 表彰は3位以上

男子ダブルス 80～99(2コート)

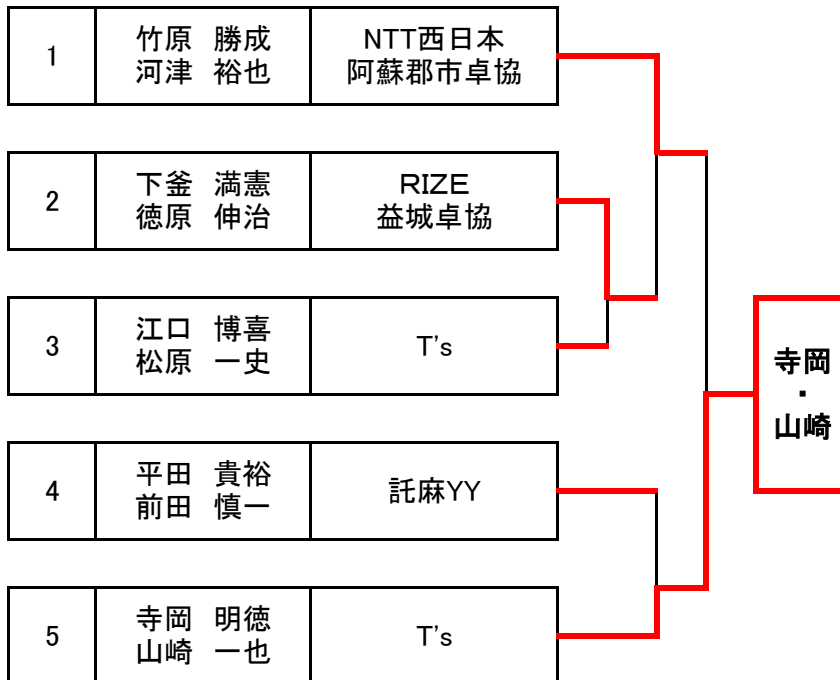

* 3・4位の決定戦はなし、* 表彰は3位以上

平成30年度熊本県卓球選手権大会（年齢別の部）

平成31年2月11日
熊本市総合体育館

男子ダブルス100～119（3～5コート）

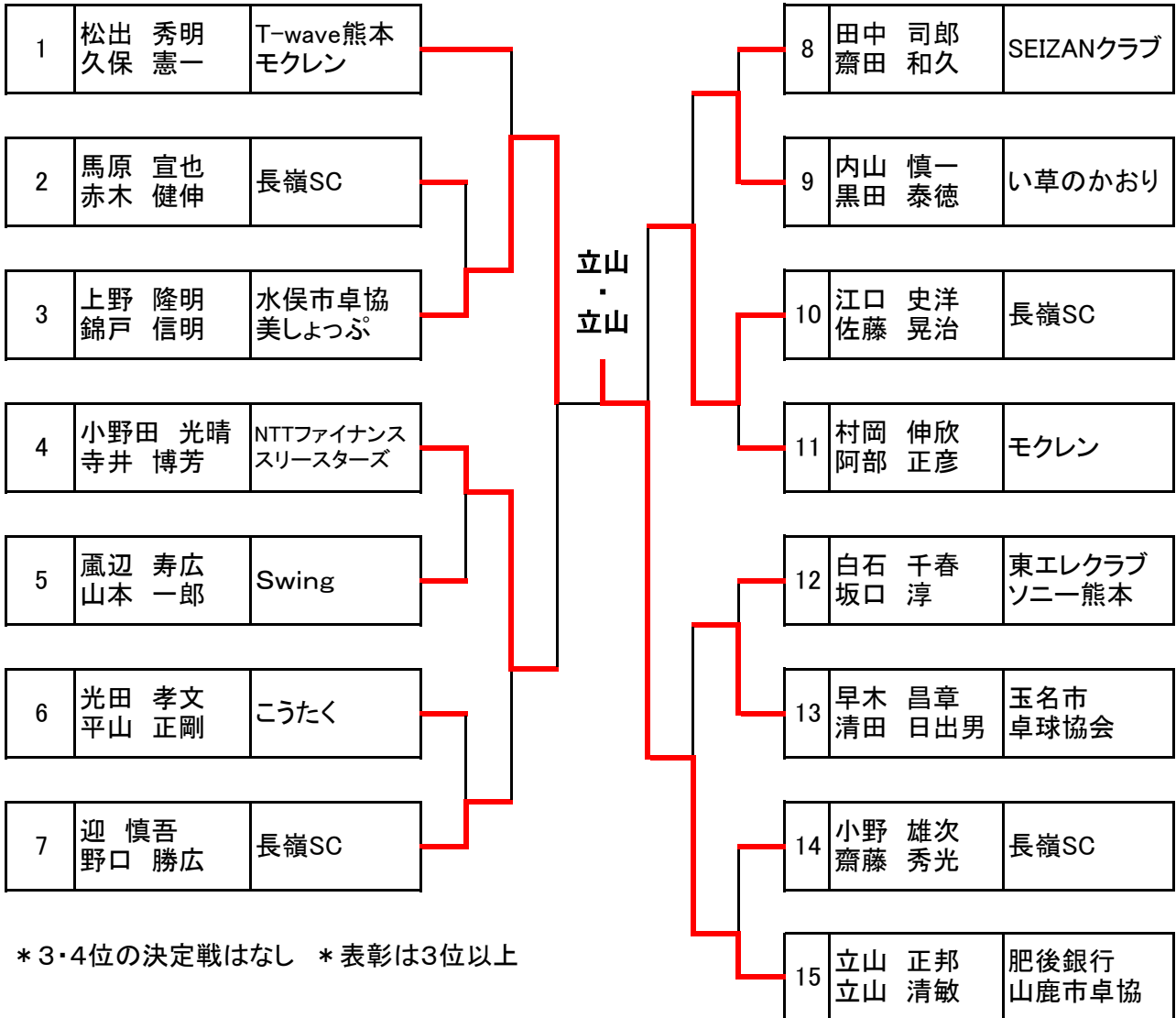

* 3・4位の決定戦はなし * 表彰は3位以上

平成30年度熊本県卓球選手権大会（年齢別の部）

平成31年2月11日
熊本市総合体育館

男子ダブルス120~139（6~10コート）

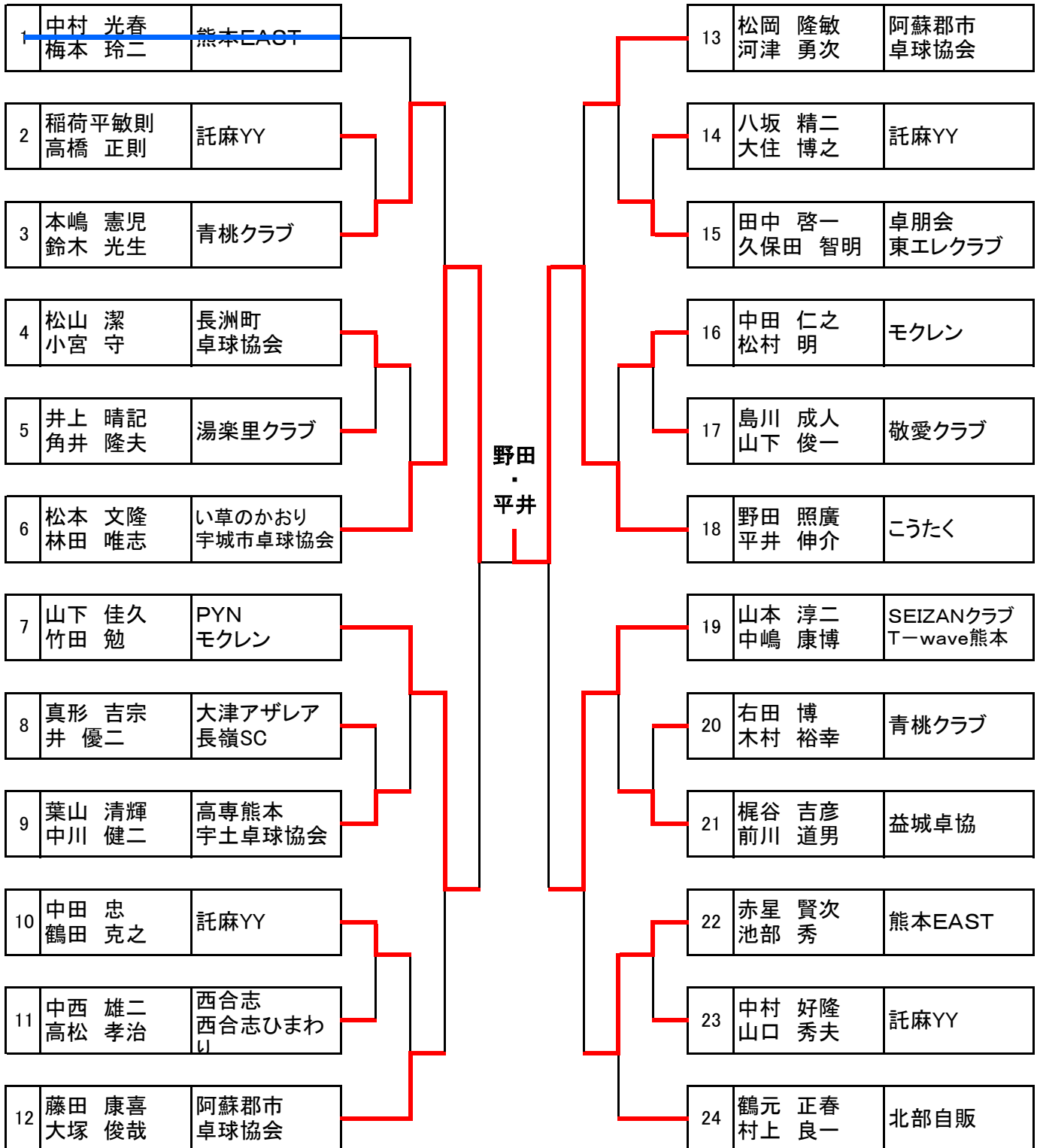

* 3・4位の決定戦はなし、* 表彰は3位以上

平成30年度熊本県卓球選手権大会（年齢別の部）

平成31年2月11日
熊本市総合体育館

女子ダブルス 80～99（16コート）

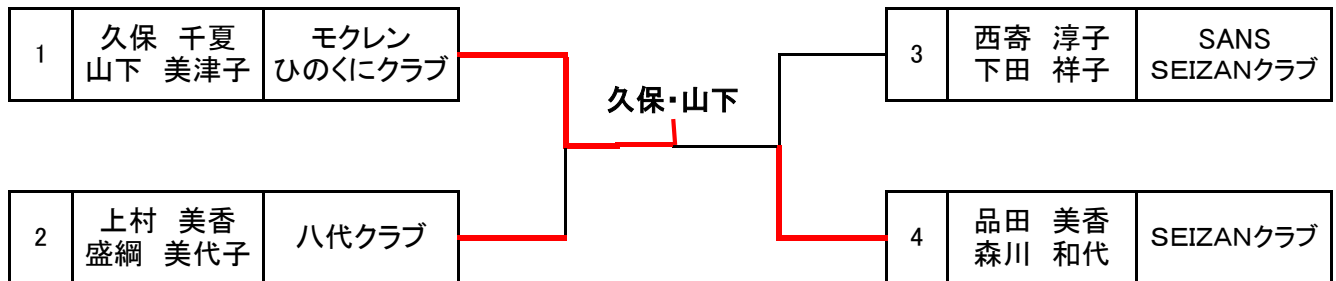

* 3・4位の決定戦はなし、* 表彰は3位以上

女子ダブルス 100～119（17、18コート）

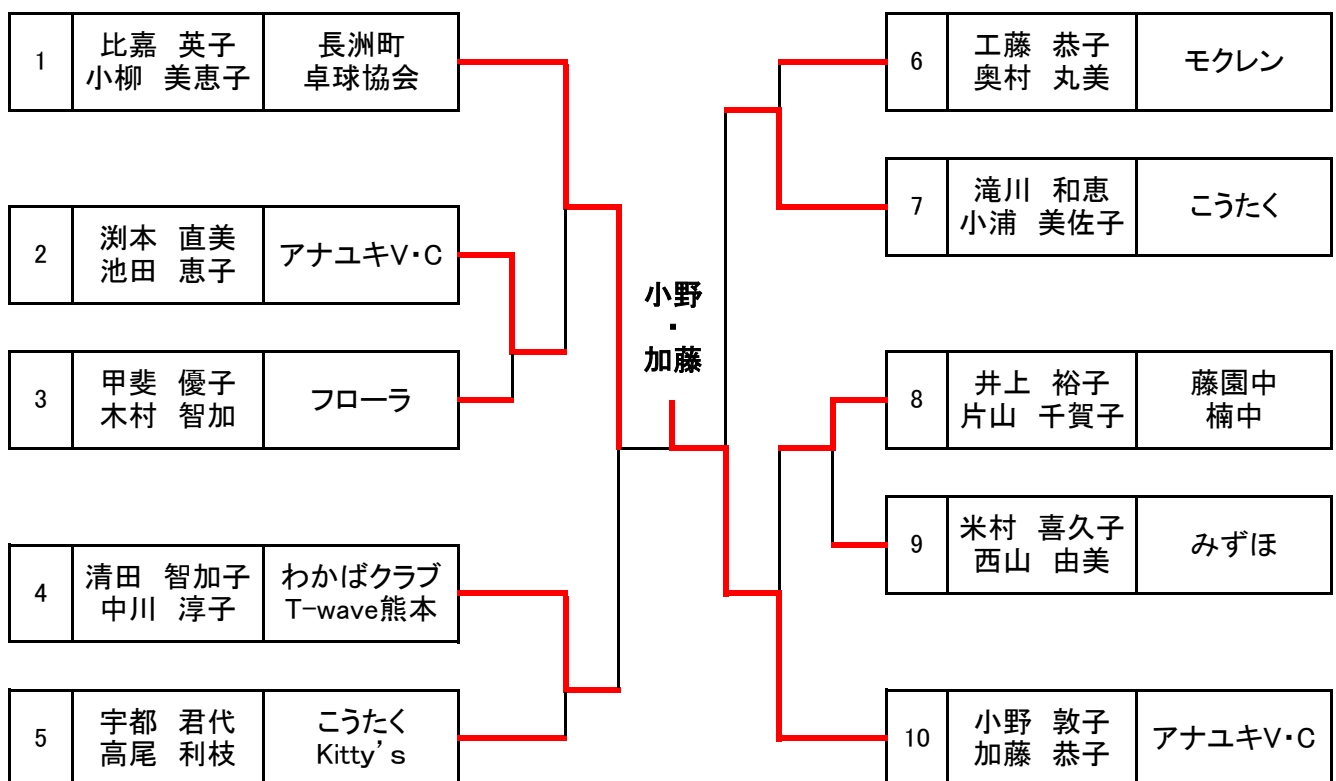

* 3・4位の決定戦はなし、* 表彰は3位以上

平成30年度熊本県卓球選手権大会（年齢別の部）

平成31年2月11日

女子ダブルス 120~139（19~25コート）

1	松岡 智恵子 橋本 眞由美	SANS Kitty's	山下 ・ 福永	16	田山 静子 本松 由美子	あじさい
2	中村 よう子 林田 美佐子	西山レディース		17	鋤崎 安代 佐藤 節子	すみれ
3	平野 順子 岩橋 澄子	フローラ		18	井上 裕子 宮元 洋子	如月クラブ
4	芹川 弘美 寺本 良子	くまもとくらぶ		19	桑名 美里 中川 エミ	敬愛クラブ 熊本EAST
5	四宮 静子 渡辺 智子	熊本EAST		20	森田 美智子 池田 和香枝	八代クラブ
6	橋口 浩子 儀藤 千香	西合志ひまわり		21	上野 邦子 日當 幸代	くまもとくらぶ
7	元山 貴美香 宮尾 アツ子	百式 芦北卓球協会		22	藤村 志摩子 皆見 淳子	西合志ひまわ り
8	佐藤 京子 豊田 恵美子	林田卓球		23	中川 京子 豊田 佐智子	银杏クラブ わかばクラブ
9	永里 清子 浦本 喜美代	託麻YY		24	北野 洋子 下田 眞弓	西山レディース
10	添田 晴子 鶴元 幸子	北部自販		25	坂田 眞由美 若杉 登美江	熊本EAST
11	平田 孝子 西川 明子	熊本EAST		26	前田 清美 木村 紀美子	みずほ
12	平野 泰子 猪原 由美子	湯楽里クラブ		27	嘉悦 末子 長野 恵美子	スマッシュ
13	上田 和子 松原 由美子	なかよし		28	田中 知恵子 山本 恵美子	Swing
14	岡村 久美子 岩田 美穂子	すみれ		29	山下 すみ子 福永 ちさ子	熊本EAST 八代ラージ
15	山口 明美 牛之浜久美子	熊本球友会				

* 3・4位の決定戦はなし、*表彰は3位以上

平成30年度熊本県卓球選手権大会（年齢別の部）

平成31年2月11日

女子ダブルス 140～（26～31コート）

1	富田 英子 野林 まゆみ	銀杏クラブ 有明卓友会	富田 ・ 野林	15	平 和子 川瀬 洋子	あざみ
2	佐藤 真紀子 坂元 喜久江	熊本EAST		16	岡村 麗子 大島 恵子	熊本EAST
3	中川 美季子 平井 祥子	菊陽TC		17	上野 純子 窪田 鈴代	芦北卓球協会
4	橋田 征子 島田 キヨ子	みずほ		18	金崎 尚子 中村 敏子	銀杏クラブ 熊本卓愛会
5	宮田 リエ子 川原 洋子	グリーン会		19	石橋 陽志子 庄屋 恵美子	グリーン会
6	森 三枝子 山本 久子	くまもとくらぶ		20	金子 文子 東 五子	くまもとくらぶ
7	岩井 芙美枝 飯田 章子	スマッシュ		21	士野 美子 小林 光美	熊本球友会
8	佐藤 節子 北野 秋代	キララ		22	竹田 敦子 関けい子	愛球クラブ あじさい
9	光永 節子 鬼東 マサ子	スマッシュ わかばクラブ		23	北蘭 キヌ子 坂本 チエ子	キララ
10	宮崎 あい子 川口 緑	西合志ひまわり		24	中村 裕子 清田 民子	熊本EAST
11	日田 八王子 市原 和子	なかよし		25	田尻 三紀子 寛 千恵	わかばクラブ
12	熊部 祥子 儀藤 スミ子	銀杏クラブ 西合志ひまわり		26	藤田 千波 大城 弘子	フローラ
13	井上 千穂 東矢 明子	あざみ 菊陽TC		27	松原 律子 石原 トシ子	グリーン会
14	村田 綾子 園田 弘子	わかばクラブ		28	楠田 修 堀川 千代子	有明卓友会 八代卓球協会

* 3・4位の決定戦はなし、*表彰は3位以上